

PRODUKTINFORMATION MODELL 2301 CHARLES

© 2018 KURT BEIER & KATI QUINGER



Funktionssessel mit Armteilen



360° Drehfunktion



Kissen





Einfache Bedienung
mittels Sensorknöpfen

CHARLES: THE ULTIMATIVE WING CHAIR. MAN NEHME EINEN SCHUSS EXTRAVAGANZ, EINE PRISE EXZENTRIK UND MISCHT DIES MIT DEN ATTRIBUTEN WOHLIG, BEHAGLICH, GEMÜTLICH, RUHEVOLL UND DAZU DIE WÄRMENDE ATMOSPHÄRE EINES KAMINFEUERS. DIESE IDEE HAT UNS BEWEGEN EINEN OHRENSESSLER ZU ENTWICKELN AUF DER BASIS NEUZEITLICHER TECHNOLOGIE MIT BESTEM SITZ- UND LIEGEKOMFORT UND AUSGEZEICHNETER BEDIENBARKEIT. UNSERE REICHHALTIGE KOLLEKTION BESONDERER TEXTILIEN UND LEDERQUALITÄTEN SORGT FÜR DEN BESTEN ANZUG. CHARLES - EINE REMINISZENZ AN DIE VERGANGENHEIT GEPAART MIT DER TECHNOLOGIE VON HEUTE. ALS UNIKAT GEFERTIGT.

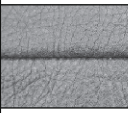
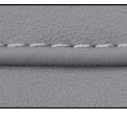
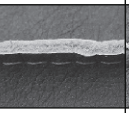

Untergestell, Sessel; Fußplatte mit Drehsystem, rund (Ø 60 cm): wahlweise *schwarz matt Feinstruktur pulverbeschichtet* oder *Metall mit Edelstahlhaube (gegen Aufpreis)*
Achtung! Maximale Belastbarkeit: bis 120 kg

Nahtvarianten Führungsnähte / Ziernähte

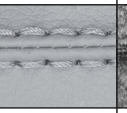
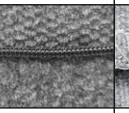
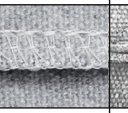
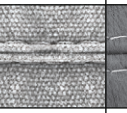
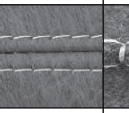
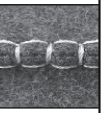
| | Kaltnaht | Kappnaht | Offenkantig | Moccasinnahit Aufpreis | Twinnahit Aufpreis | KR* (Keder-RV) Aufpreis | Kettelnahit Aufpreis | Biese | Zweinadelnaht | Quadratnaht Aufpreis |
|-----------|---|---|---|---|---|--|---|---|---|---|
| |  |  |  |  |  |  |  |  |  |  |
| Stoff | x | | | | | | | | | |
| Leder | x | | x | | | | | | | |
| Fell | | | | | | | | | | |
| Kunstfell | x | | | | | | | | | |

Die Nahtfarbe bei Ziernähten/Führungsnähten ist wahlweise Ton in Ton oder als Kontrastnaht in den Farben Weiß, Natur, Grau, Rost und Schwarz möglich. Auf Anfrage auch Sondernahthfarben möglich.

*Keder-RV: wahlweise in den Farben Schwarz, Rot, Natur oder Hellgrau.

Teilungsnähte bei Lederverarbeitung:



16.06.2023

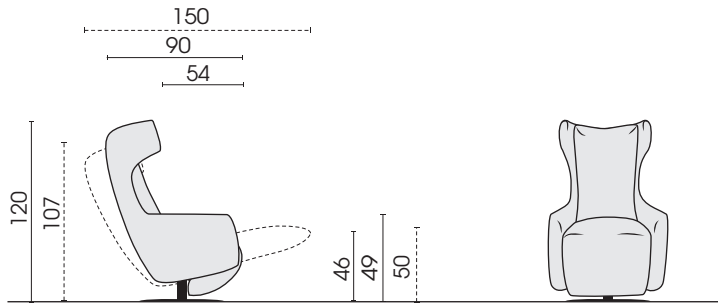

Seitenansicht, 100F

Ohrensessel, schmal

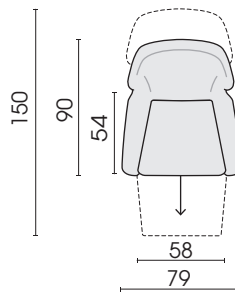

Funktionssessel
drehbar
2 AT
100F

Kissen



Kissen
zum Überhängen
(Spitzkissen)
(Stoff: Kaltnaht oder Biесе)
(Leder: Offenkantig)
40 x 30
937



Vorderseite



Rückseite

Standardausstattung für motorischen Antrieb:

- Touch it
- Netzteil

Akku wahlweise gegen Aufpreis

Jedes Möbel ist ein von Hand gefertigtes Unikat. Daher können Maßdifferenzen zu den hier angegebenen Größen entstehen. Ursachen sind: 1. unterschiedliche Bezugsmaterialien (Stoff, Leder), 2. Verarbeitung von Inlettmaten, 3. der Druck mit dem einzelne Typen zu Stellkombinationen verbunden werden, usw. Der Sitzkomfort von Teilen mit größerer Sitztiefe kann zu denen mit geringerer Tiefe differieren.