

# Musterring

MEDIA-CORNER



Musterring





Hänge-Eck-Lowboard mit Blende auf Anbauelementen  
Wall corner lowboard with trim on add-on elements

# Durchdacht: Perfekte Ecklösungen für das Heimkino.

Well-planned: perfect corner solutions for the home cinema.



## Information

### ■ Ausführungen

#### Fronten, Korpus, Abdeckblätter, Wandborde und Couchtischablage:

- Lack weiß matt
- Lack grau matt
- Lack cubanit matt
- Balkeneiche furniert, bianco
- Balkeneiche furniert, dunkel

#### Akustikfronten und Blende:

- Stoff anthrazit
- Stoff schwarz
- Stoff cubanit
- Lack weiß matt
- Lack grau matt
- Lack cubanit matt
- Balkeneiche furniert, bianco
- Balkeneiche furniert, dunkel

#### Korpus innen:

- schwarz
- hinter Glastüren wie Korpus außen

#### Griffe:

- Alu, gebürstet
- grifflose Akustikfronten (push-to-open)

#### Glastüren:

- Parsolglas grau

- Elemente mit Akustikfront bieten Platz für Heimkino-Komponenten wie Subwoofer, Center- und Surround-Lautsprecher
- HiFi-Komponenten, Spielkonsolen o. ä. können versteckt hinter dekorativen Fronten mit Infrarot-Repeatern betrieben werden
- Alle Türen mit Softclose, Schubkästen mit Softclose und Selbsteinzug
- LED-Beleuchtungen mit Trafo und Fernbedienung
- Beimöbel wie Stand- und Hängevitrinen, Side- und Highboards, Couchtische

Musterring, die große Traditionsmarke, überzeugt seit jeher in vielerlei Hinsicht: Die Material- und Verarbeitungsqualität wird durch streng kontrollierte Richtlinien gewährleistet. Wir gewähren unseren Kunden eine 5-Jahres-Garantie, die im Musterring Möbel-Gütepass verbrieft wird. Für MEDIA-CORNER werden nur ausgesuchte Materialien verwendet.

#### Mehr Programminfos:

in der Preis- und Typenliste und unter [www.musterring.com](http://www.musterring.com)

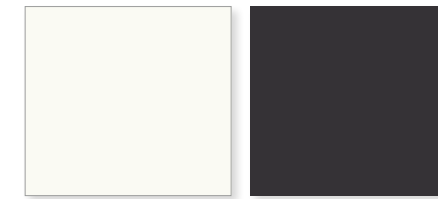

Lack weiß matt  
Matt white lacquer

Lack grau matt  
Matt grey lacquer



Lack cubanit matt  
Matt cubanit lacquer



Balkeneiche furniert, bianco  
Oak beam veneer, bianco

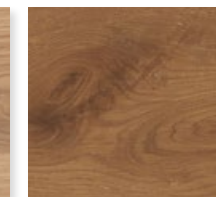

Balkeneiche furniert, dunkel  
Oak beam veneer, dunkel



## Details

### ■ Designs

#### Fronts, carcass, cover panels, wall shelves and coffee table shelf:

- Matt white lacquer
- Matt grey lacquer
- Matt cubanit lacquer
- Oak beam veneer, bianco
- Oak beam veneer, dark

#### Acoustic fronts and trim:

- Anthracite fabric
- Black fabric
- Cubanit fabric
- Matt white lacquer
- Matt grey lacquer
- Matt cubanit lacquer
- Oak beam veneer, bianco
- Oak beam veneer, dark

#### Carcass interior:

- Black
- Same as carcass exterior behind glass doors

#### Handles:

- Brushed aluminium
- Handle-less acoustic fronts (push to open)

#### Glass doors:

- Grey Parsol glass

- The elements with acoustic front offer space for home cinema components such as subwoofer, centre and surround sound speakers
- HiFi components, game consoles etc. can be concealed and operated behind decorative fronts with infra-red repeaters
- All doors with Softclose, drawers self-closing and with Softclose
- LED lighting with transformer and remote control
- Occasional furniture such as standing and hanging display cabinets, sideboards and highboards, coffee tables

Musterring, the leading traditional brand, has always appealed on many levels: The quality of the materials and workmanship are guaranteed by strict guidelines. We give our customers a 5-year guarantee, which is confirmed in the Musterring furniture quality pass. We only use carefully chosen materials for MEDIA-CORNER.

You will find **further programme information** in the list of prices and types and at [www.musterring.com](http://www.musterring.com)





## Planungshilfe für Anbauelemente Planning aids for add-on elements

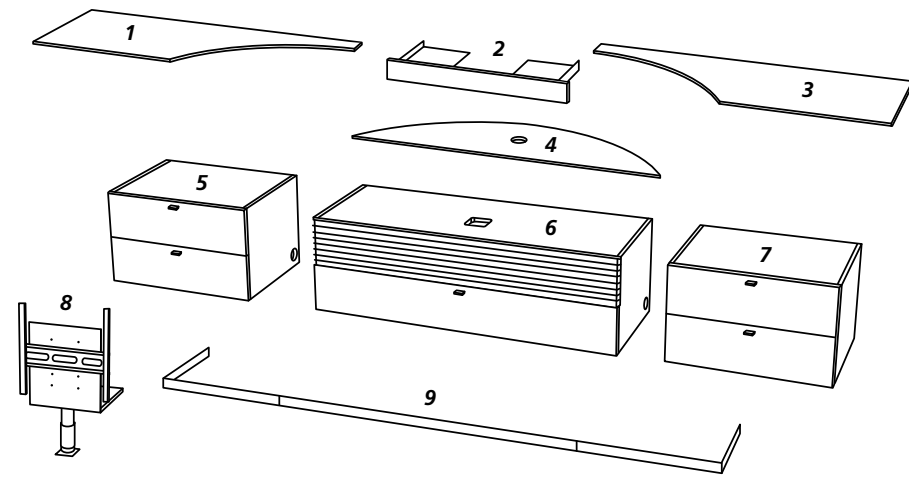

- 1 Abdeckblatt links
- 2 Soundbarauszug
- 3 Abdeckblatt rechts
- 4 Abdeckblatt über Akustikfront
- 5 Anbauelement links
- 6 Akustik-Anbauelement Mitte
- 7 Anbauelement rechts
- 8 TV-/Subwoofer-Halterung
- 9 LED-Beleuchtung Unterboden

- 1 Cover panel left
- 2 Soundbar pull-out
- 3 Cover panel right
- 4 Cover panel above acoustic front
- 5 Add-on element left
- 6 Acoustic add-on element middle
- 7 Add-on element right
- 8 TV/subwoofer support
- 9 LED lighting bottom shelf

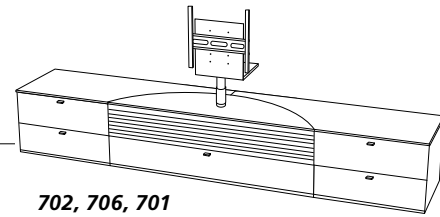

## Übersicht Akustikelemente Overview of acoustic elements

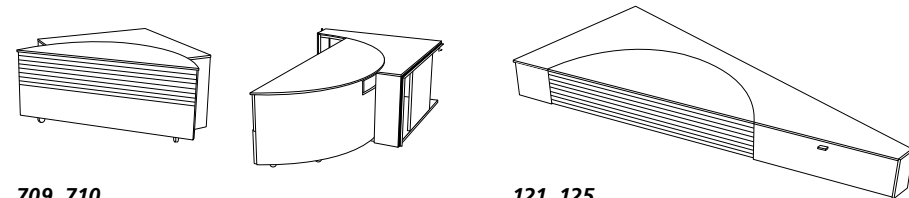

**709, 710**  
Eck-Lowboards, drehbar  
Corner lowboards, swivelling

**121, 125**  
Hänge-Eck-Lowboards  
Wall corner lowboards

**702, 706, 701**  
Vorschläge (ohne Halterung)  
Suggestions (without support)

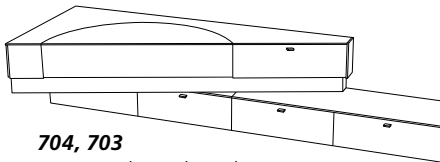

**704, 703**  
Hänge-Eck-Lowboards  
mit Blende auf Anbauelementen  
Wall corner lowboards with trim  
on add-on elements

## Maßübersicht Flachbildschirme Overview of dimensions of flat screens

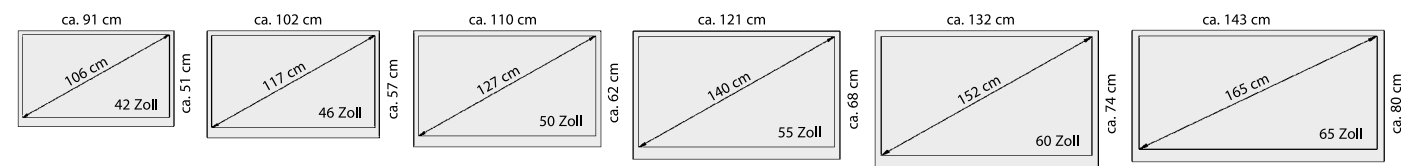

(Maße sind ca.-Maße und können je nach Hersteller abweichen.)  
(Dimensions are approximate, and may vary among manufacturers.)

## MEDIA-CORNER

Der Heimkino-Boom lässt viel Spielraum für Innovationen, und so beschreibt MEDIA-CORNER in optischer und funktionaler Hinsicht ganz neue Wege. Der Name MEDIA-CORNER verweist auf die Besonderheit des Systems: Es bietet nicht nur die Möglichkeit, Audiokomponenten versteckt unterzubringen, sondern eignet sich auch hervorragend für praktische und platzsparende Ecklösungen. Selbstverständlich können auch konventionelle Lowboard-Lösungen realisiert werden.

Die raffinierten Eckelemente, die den Bildschirm tragen (siehe Seite 5), sind schwenkbar, so dass sich Filme aus vielen unterschiedlichen Blickwinkeln genießen lassen. Durch einen kleinen Schwenk zur Seite macht das Möbel erfindungsreich Platz, damit beispielsweise Balkontüren oder Fenster geöffnet werden können – einfach und genial. So findet das Programm selbst in der kleinsten Ecke seinen Platz. »

The home cinema boom allows plenty of freedom for innovations, and so the MEDIA-CORNER blazes an entirely new trail, both in looks and in functionality. The name MEDIA-CORNER is a reference to what makes the system so special: it not only offers the opportunity to keep audio components out of sight, but is also excellent for creating practical and space-saving corner solutions. Naturally, it is also possible to realise conventional lowboard solutions.

The clever corner elements that support the screen (see page 5) swivel, so films can be enjoyed from many different viewpoints. A simple swivel to the side is an imaginative way for the furniture to offer space, for instance so that balcony doors or windows can be opened – simple and brilliant. So there's room for the programme in even the tightest corner. »



**Vorschlag 709-B-B-C-C-0-0-0-0**  
Drehbares Eck-Lowboard mit Klappe und Lamellen-Akustikfront  
in Balkeneiche bianco/Lack cubanit, ca. B 127, H 53, T 102 cm

**Suggestion 709-B-B-C-C-0-0-0-0**  
Swivelling corner lowboard with flap and lamella acoustic front  
in bianco oak beam/Lacquer cubanit, approx. W 127, H 53, D 102 cm

## Innovativ: Schwenkbare Eckelemente. Innovative: swivelling corner elements.

↙ Eine spezielle Halterung ermöglicht die Befestigung von TV-Bildschirmen und dahinter die Platzierung von Subwoofern.

TV screens are secured by a special support, with subwoofers positioned behind them.





# Unsichtbar: Integrierte HiFi-Komponenten.

Invisible: integrated hi-fi components.



# Versteckt: Perfekter Klang dank Lamellen-Akustikfront.

Hidden: perfect sound thanks to the lamella acoustic front.



Vorschlag 702-W-W-D-D-0-0-0-0 in Lack weiß/Balkeneiche dunkel, ca. B 245, H 53, T 57 cm  
Suggestion 702-W-W-D-D-0-0-0-0 in white lacquer / dark oak beam, approx. W 245, H 53, D 57 cm

► Drehbare Halterung mit TV-Bildschirm und Subwoofer, Soundbarfach hinter Lamellen-Akustikfront

Swivelling support with TV screen and subwoofer, soundbar compartment behind lamella acoustic front



## MEDIA-CORNER

MEDIA-CORNER wurde neben der Unterbringung von 2.1- und 5.1-Systemen insbesondere für die Integration von Soundbars konzipiert, die im Bereich der Unterhaltungselektronik zu den meistverkauften Systemen zählen. Die schalldurchlässige Lamellen-Akustikfront garantiert perfekten Klang. Das gerundete Abdeckblatt oberhalb der Akustikfront korrespondiert auf elegante Weise mit dem geschwungenen Design von Curved-TVs. In Kooperation mit harman/kardon gelingt es MEDIA-CORNER, dem Heimkino völlig neue Impulse zu verleihen. »

MEDIA-CORNER was designed to accommodate 2.1 and 5.1 systems, but above all for the integration of soundbars, which are among the highest-selling systems in the field of entertainment electronics. The sound-permeable lamella acoustic front guarantees the perfect sound. The rounded cover panel above the acoustic front corresponds elegantly with the rounded lines of curved TVs. In cooperation with harman/kardon, MEDIA-CORNER offers the home cinema entirely new impulses. »

In Kooperation mit | In cooperation with  
**harman/kardon**  
HARMAN



Soundbar auf Auszug für bessere Bedienbarkeit  
Soundbar on pull-out for ease of use







Stimmungsvoll:  
Harmonische Beleuchtung.  
Atmospheric: harmonious lighting.

## MEDIA-CORNER

Neben seiner technischen Raffinesse überzeugt das System auch durch seinen betont wohnlichen Charakter. Es ist in drei Lackausführungen verfügbar: Lack weiß, grau und Cubanit. Hinzu kommen die beiden Furnierausführungen Balkeneiche bianco und Balkeneiche dunkel. Energiesparende LED-Beleuchtungssysteme sorgen für stimmungsvolles Licht. Toll gelöst: Wandborde mit Eckausschnitt und LED-Beleuchtung.

MEDIA-CORNER erlaubt vielfältige Zusammenstellungen. Die Low-boards sind flexibel planbar und werden durch eine stattliche Auswahl an Beimöbeln ergänzt. Überzeugen Sie sich von zukunftsweisenden Einrichtungslösungen bei Ihrem Musterring Fachhändler!

▲ **Wohnwand 703-D-D-C-C-0-0-1-0**

in Balkeneiche dunkel/Lack cubanit, ca. B 300, H 63, T 100 cm  
Polstermöbel MR 2490

Apart from its technical sophistication, the system also appeals for its decidedly homely character. It is available in three lacquer versions, grey, white and cubanit. There are also two veneered versions, bianco oak beam and dark oak beam. Energy-saving LED lighting systems provide atmospheric light. Great solution: wall shelves with corner cut-out and LED lighting.

MEDIA-CORNER is ideal for a wide range of compositions. The low-boards can be planned with flexibility, and complemented by an impressive selection of occasional furniture. Visit your Musterring retailer yourself and be impressed by the future-oriented furnishing solutions!

▲ **Wall unit 703-D-D-C-C-0-0-1-0**

in dark oak beam/cubanit lacquer, approx. W 300, H 63, D 100 cm  
Upholstered furniture MR 2490





# Innovativ: Platzsparend und praktisch.

Innovative: space-saving and practical.



**Wohnwand**  
**704-W-W-D-D-0-0-1-0**  
in Lack weiß/Balkeneiche dunkel,  
ca. B 280, H 63, T 94 cm

**Wandborde**  
**651-0-W-0-0-0-0-0-0**  
in Lack weiß mit Eckausschnitt  
und LED-Beleuchtung,  
jeweils ca. B 100, H 4, T 22 cm

**Sideboard**  
**782-W-W-W-0-0-0-2-0**  
in Lack weiß,  
ca. B 90, H 93, T 40 cm

Polstermöbel MR 4555

**Wall unit**  
**704-W-W-D-D-0-0-1-0**  
in white lacquer/dark oak beam,  
approx. W 280, H 63, D 94 cm

**Wall shelves**  
**651-0-W-0-0-0-0-0-0**  
in white lacquer with corner  
cut-out and LED lighting, each  
approx. W 100, H 4, D 22 cm

**Sideboard**  
**782-W-W-W-0-0-0-2-0**  
in white lacquer,  
approx. W 90, H 93, D 40 cm

Upholstered furniture MR 4555





▲ **Vorschlag 706-W-W-W-W-0-0-0-0**  
 in Lack weiß, ca. B 275, H 53, T 57 cm  
 Couchtisch LARENA  
 Teppich GRANVILLE aus der Musterring Teppichkollektion

*Suggestion 706-W-W-W-W-0-0-0-0*  
 in white lacquer, approx. W 275, H 53, D 57 cm  
 Coffee table LARENA  
 Carpet GRANVILLE from Musterring's rug and carpet collection



# Wohnlich: Vielfältige Beimöbel.

Homely: wide range of occasional furniture.

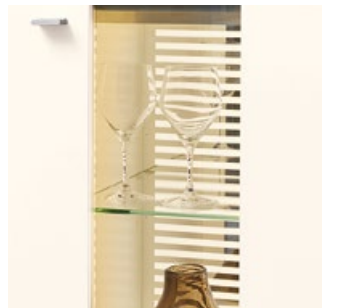

▲ **Alternativ: Mit Akustikfront aus schwarzem Stoff**  
 Alternative: with acoustic front in black fabric

▲ **Hänge-Sideboard 218-W-W-W-W-0-0-2-1**  
 in Lack weiß  
 mit LED-Leuchtpaneel hinter der Glastür,  
 ca. B 180, H 46, T 40 cm

**Wall sideboard 218-W-W-W-W-0-0-2-1**  
 in white lacquer  
 with LED lighting panel behind the glass door,  
 approx. W 180, H 46, D 40 cm

▲ **Vitrine 430-W-W-C-0-0-0-1-0**  
 in Lack weiß/Lack cubanit  
 mit LED-Leuchtpaneel hinter der Glastür,  
 ca. B 60, H 205, T 40 cm

**Display cabinet 430-W-W-C-0-0-0-1-0**  
 in white lacquer/cubanit lacquer  
 with LED lighting panel behind the glass door,  
 approx. W 60, H 205, D 40 cm

▲ **LED-Leuchtpaneel hinter Glastür**  
 LED lighting panel behind glass door





- ▶ **Highboard 773-W-W-W-W-0-0-1-0**  
in Lack weiß mit LED-Leuchtpaneel hinter der Glastür,  
ca. B 120, H 115, T 40 cm
- Hängeschrank 312-W-W-0-0-0-0-1-1**  
in Lack weiß mit LED-Leuchtpaneel hinter der Glastür,  
ca. B 50, H 121, T 35 cm
- Vorschlag 701-W-W-G-G-0-0-0-0**  
in Lack weiß/Lack grau, ca. B 300, H 53, T 57 cm
- Wandborde 650-0-W-0-0-0-0-0-0**  
in Lack weiß, jeweils ca. B 90, H 4, T 22 cm

Polstermöbel MR 2875  
Teppich BANDOL aus der Musterring Teppichkollektion

- Highboard 773-W-W-W-W-0-0-1-0**  
in white lacquer with LED lighting panel behind the glass door,  
approx. W 120, H 115, D 40 cm
- Hanging cupboard 312-W-W-0-0-0-0-1-1**  
in white lacquer with LED lighting panel behind the glass door,  
approx. W 50, H 121, D 35 cm
- Suggestion 701-W-W-G-G-0-0-0-0**  
in white lacquer / grey lacquer, approx. W 300, H 53, D 57 cm
- Wall shelves 650-0-W-0-0-0-0-0-0**  
in white lacquer, each approx. W 90, H 4, D 22 cm

Upholstered furniture MR 2875  
Carpet BANDOL from Musterring's rug and carpet collection



- ▶ **Sideboard 782-W-W-W-0-0-0-2-0**  
in Lack weiß mit LED-Leuchtpaneel hinter der Glastür,  
ca. B 90, H 93, T 40 cm

- Sideboard 782-W-W-W-0-0-0-2-0**  
in white lacquer with LED lighting panel behind the glass door,  
approx. W 90, H 93, D 40 cm



# Wohnlich: Vielfältige Kombinationen.

Homely: wide range of combinations.







**Sideboard 784-C-C-B-0-0-0-2-0**  
 in Lack cubanit/Balkeneiche bianco, ca. B 180, H 93, T 40 cm

**Sideboard 784-C-C-B-0-0-0-2-0**  
 in cubanit lacquer/bianco oak beam, approx. W 180, H 93, D 40 cm

## Das Mehr von Musterring.

Pflegeset für furnierte, lackierte oder massive Oberflächen.  
 Verbriefte Qualität durch den Musterring Möbel-Gütepass.  
 Geprüfte Qualität ist eines unserer stärksten Argumente.  
 Die Innenplakette belegt, dass Sie ein Unikat gekauft haben.

## Musterring means more.

Care set for veneered, lacquered or solid surfaces.  
 Attested quality with the Musterring furniture quality passport.  
 Tested quality is one of our many strong points.  
 The interior plaque verifies that you have bought a customized original.



Ihr Fachhändler. | Your specialist dealer.

Unverbindliche Produkt- und Preisinformationen zum Programm | You'll find the non-binding programme product and price  
 finden Sie unter [www.musterring.com](http://www.musterring.com) | information at [www.musterring.com](http://www.musterring.com)

Musterring International Josef Höner GmbH & Co. KG  
 Postfach · D-33374 Rheda-Wiedenbrück · Hauptstraße 134 – 140 · D-33378 Rheda-Wiedenbrück  
 Telefon +49 (0)5242 592-01 · Fax +49 (0)5242 592-149 · E-Mail: [info@musterring.de](mailto:info@musterring.de) · [www.musterring.com](http://www.musterring.com)